

Preise in **SCHWARZ** = Lagerware, **ROT** = Bestellware (kurzfristig lieferbar !)

Prices in **BLACK** = on stock, **RED** = on order (short delivery time !)

IN-Typen: Der Teleskopkasten (1) wird eingeputzt, das Innen- (2) und Außengitter (3) angeschraubt.

IN-types: Telescope box (1) embeded, indoor (2) and outdoor grille (3) screwed.

Alle **RE-Typen** sind axialer Bauart und geeignet für Entlüftungen direkt durch die Wand. (Achtung geringe Druckleistungen.) Das Rohr wird auf die erforderliche Wandstärke zugeschnitten und eingeputzt. Größere Luftleistungen siehe Wandring- und Rohrventilatoren.



IN9 - IN12 mit Teleskopkasten und Außengitter.
With telescope box and outdoor grille.

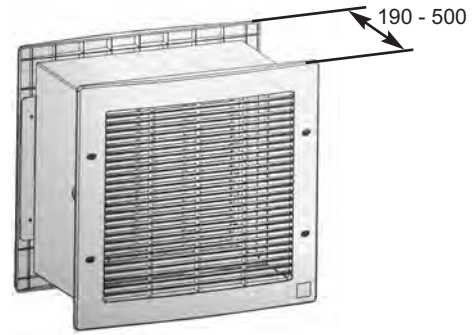

IN9 - IN12 mit Teleskopkasten und Außengitter.
With telescope box and outdoor grille.

		Luftleistung m³/h Air volume	bis Raum größe ca m³ Rooms up to appr. m³	Motor 230V~ Motor	Aufnahme Amp. Current	Schallp. dB(A)/3m Noise level/3m	Regelgeräte Controller	Maueraus- sparung mm Wall cutout mm	Wandstärke min. max Wall thickness min. max	A-B	a-b	D1	D2	E	F	L
Ab- Zuluftgeräte m. automatischem Innenverschluss Supply and Exhaust fan with automatic indoor shutter																
IN 9	Euro	650	65	48 Watt	0,26	47	RCA2 RVS/R	370x370	190-500	470	470	-	-	20	20	190
IN 12	"	1.400	160	120 "	0,57	56	" "	370x370	190-500	470	470	-	-	20	20	190
Abluftgerät mit Außenverschlussklappe Exhaust fan with outdoor shutter																
RE 200/4	Euro	500	50	40 Watt	0,28	35	RCA 2	202Ø	300-500	287	240	202	-	39	40	-
RE 200/2	"	870	85	70 "	0,33	48	RCA 2	202Ø	300-500	287	240	202	-	39	40	-
RE 300	"	1.300	130	110 "	0,75	53	RCA 2	317Ø	350-500	346	340	317	-	39	40	-
Einschub-Ersatzvent. Ab-Zuluft je nach Einbaulage Insert replacement fan - Supply / Exhaust (depends on installation)																
RV 100	Euro	90	7	14 Watt	0,10	38	-	100Ø	97-500	-	-	-	98	-	-	92
RV 120	"	180	15	18 "	0,16	44	-	120Ø	102-500	-	-	-	119	-	-	97
RV 150	"	320	25	40 "	0,40	51	RCA 2	150Ø	130-500	-	-	-	149	-	-	125
RV 200/4*	"	550	50	40 "	0,28	35	RVS/R	199Ø	270-500	-	-	-	199	-	-	270
RV 200/2*	"	930	85	70 "	0,33	48	RVS/R	199Ø	270-500	-	-	-	199	-	-	270
RV 300	"	1.600	130	110 "	0,75	53	RCA 2	310Ø	320-500	-	-	-	310	-	-	320

*) reversierbar *) reversible

Zeitverzögerungsrelais Montage in Abzweig-/ Schalterdose Time Delay relays for mounting in switch-boxes



ZVR € --,-- L40 x H28 x T20mm

Nur externe Montage in der Abzweig- oder Schalterdose möglich. Für südliche Länder nicht geeignet. Only for external mounting in switch-boxes. Not for use southern countries.

Schaltung anlaufverzögert: Einschalten des Ventilators nach ca. 1 Min. Nachlaufzeit ca. 1-11 Min. je nach Einschaltdauer.

Switch on with power on delay: The fan will start up to approx. 1 min after power on. Hold time approx. 1-11 min - depends on power on time.

Schaltung Sofortanlauf des Ventilators: Einschalten des Ventilators sofort, erst nach ca. 1 Min. beginnt die Nachlaufzeit von ca. 1-11 Min. je nach Einschaltdauer. (2pol. Schalter erforderlich)

Immediate switch on: The fan starts immediately, the hold time starts after approx. 1 min for 1-11 min - depends on power on time.

ZVR/E € --,-- L40 x H28 x T20mm

Schaltung Nachlaufzeit einstellbar: Einschalten des Ventilators sofort, Nachlaufzeit entsprechend der im Relais eingestellten Dauer von ca. 1-9 Min. **Switch on with adjustable delay time:** The fan starts immediately, the hold time depends on the adjusted time on the relays.

Drehzahlsteller UP/AP Speed Controller



RCA2 Amp. € --,--

Stufenlos mit Ein- Ausschalter
infinitely variable with on and off switch

Zeitschalter-UP Time Switch



€ --,-- Einbau/mm
ZSU 15-0 Min --,-- 80x80x22
ZSU 30-0 " --,-- " " "
ZSU 60-0 " --,-- " " "

Drehzahlsteller AP Speed Controller



RVS/R € --,-- B117xH117xT64mm 5

Stufen mit Wende und Ein/Aus-Schalter. 5 steps with reversing- and On/Off-switch

Hygrostat Wandmontage Hygrostat wall mounted



RHY-A € --,-- B130xH82xT42mm
einstellbar 40-80 % Rel. F., mit Nachlauf. Adjustable 40-80% r.H., with time delay.

Preise in **SCHWARZ** = Lagerware, **ROT** = Bestellware (kurzfristig lieferbar !)

Prices in **BLACK** = on stock, **RED** = on order (short delivery time !)

All RE-types are axial types and for exhausting direct through the wall. (attention low pressure). The pipe has to be cutted to the required wall thickness and embedded. For bigger air volumes see wall mounted and circular duct fans.

RV Einschubventilatoren als Ersatzgeräte. Achtung immer auf bestehenden Rohrdurchmesser achten. Eventuell muß bei einem Austausch die nächst kleinere Gerätegröße eingesetzt werden (zusätzliche Dichtbänder). **RV** insert fans as replacement devices. Pay attention to the diameter of the mounted pipe. Maybe only smaller fans can be installed (additional sealing tapes)

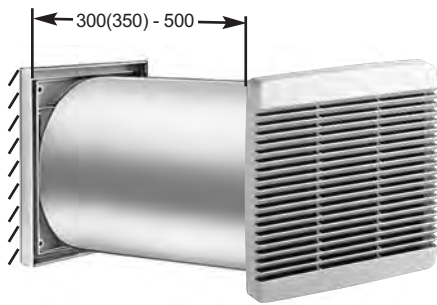

RE200/300 komplett mit Innengitter, Wandrohr und Außenklappe. Completely with indoor grille, wall pipe and outdoor shutter.

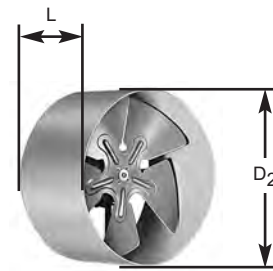

RV100-120-150-200-300Ø
Einschub-Ersatzventilator
Insert replacement fan

Symb. Abb. RE-Typen
Symb. Fig. RE-Types

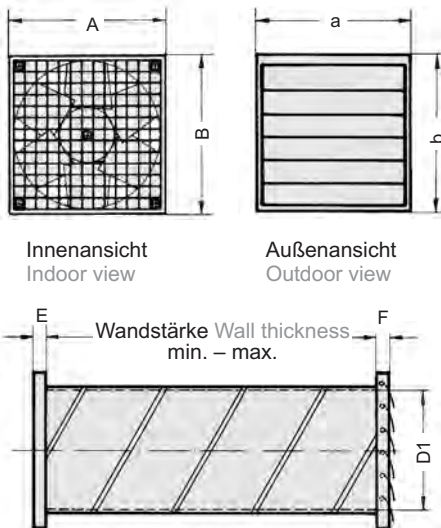

Symb. Abb. IN-Typen
Symb. Fig. IN-Types



Abb. RV-Typen
Fig. RV-Types



Luftgüte-Sensor AP
Air Quality Sensor

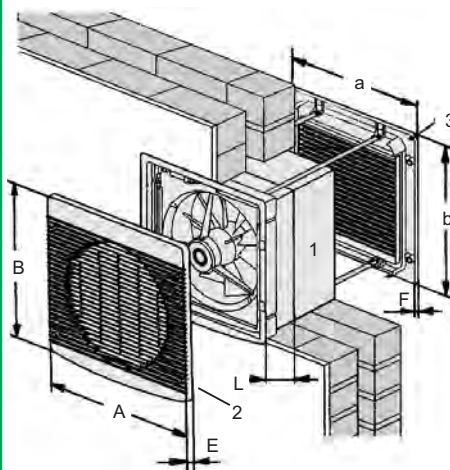
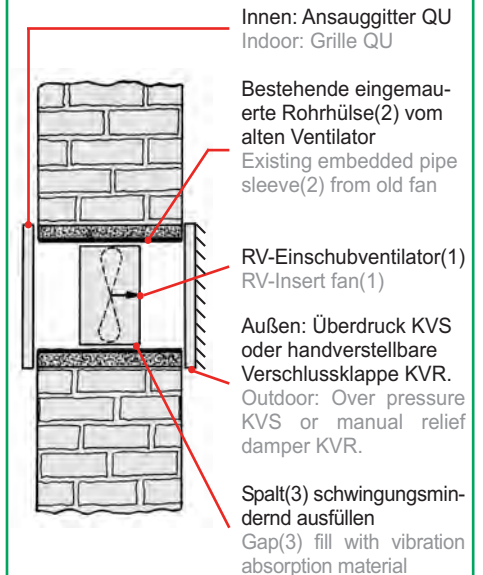

SQA € --,
BxHxT (WxHxD) 130x82x43mm
Mit Nachlauf, stufenlos einstellbar
With time delay, infinitely variable

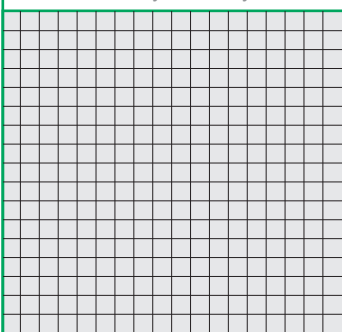

QU Innengitter
Indoor grille

Bei RE-Typen beige packt.
Enclosed with RE-types.

KVS Überdruck-Verschlußklappe
Pressure relief damper

Bei RE-Typen beige packt.
Enclosed with RE-types.

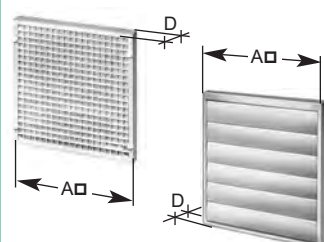

€	D	€	A	D
QU200	--, 10	KVS20	--, 244	22
" 250	--, 13	" 25	--, 294	26
" 300	--, 13	" 30	--, 347	26

KVR Handverstellbare Verschlußklappe
Man. Relief Damper

Außenklappe für Zuluftbetrieb
Outdoor damper for supply air.

RAG Regenabweisgitter
Weather Res. Louvre

Kein Verschluss
No shutter

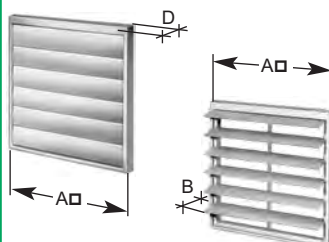

€	D	€	A	B
KVR20	--, 10	RAG20	--, 244	32
" 25	--, 13	" 25	--, 294	42
" 30	--, 13	" 30	--, 347	42

AFR ...Ø Flex. Alurohr
Flexible Tube

Wird auf Wandstärke ausgezogen.
Will be stretched to wall thickness.

R ...Ø Spiralrohr
Spiral Pipe

Für stärkere Wände u. Durchgänge.
For bigger walls and passages

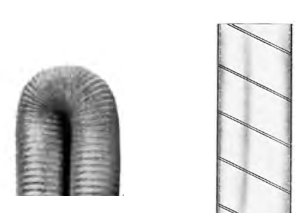

€	L	€	L
AFR200	--, 1m	R200	--, 1m
" 250	--, 1m	"250	--, 1m
" 315	--, 1m	"315	--, 1m